



saint dizier
E N V I R O N N E M E N T
— *Innovons pour que l'eau vive* —

Présentation de la société

www.saintdizierenvironnement.eu

SAINT DIZIER ENVIRONNEMENT EN BREF



- Entreprise française



- 80 collaborateurs



- 3 sites en France
 - ◆ Boulogne Billancourt (92)
 - ◆ Nîmes (30)
 - ◆ Gondecourt (59)



- 92% de satisfaction client

Notre mission depuis **plus de 50 ans** :
contribuer activement à la préservation
de l'eau et de l'écosystème, avec nos
solutions conçues pour nos clients
professionnels

(bureaux d'études, collectivités, entreprises
des travaux publics, industriels)

saint dizier
ENVIRONNEMENT
— Innovons pour que l'eau vive —



L'EAU : UNE RESSOURCE PRÉCIEUSE À PROTÉGER

Préservation des ressources en eau & des milieux aquatiques

Qu'en pensent les Français ?

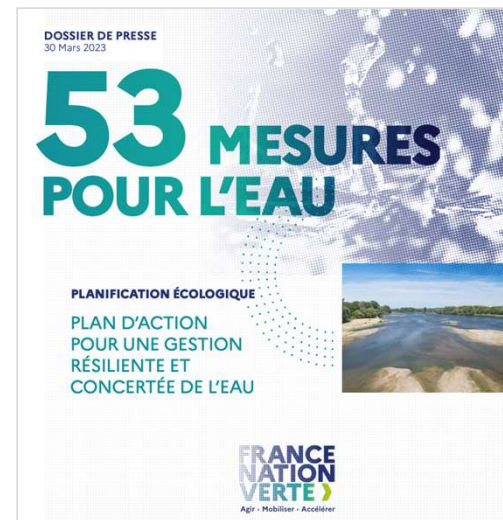

Le gouvernement déploie un grand nombre d'initiatives pour la disponibilité et la qualité de l'eau.

Les Français s'intéressent à la qualité de l'eau et à la biodiversité

Les phénomènes naturels extrêmes de plus en plus fréquents (inondations, sécheresse) amènent à une gestion plus attentive de l'eau, et notamment à sa réutilisation.

NOTRE SAVOIR-FAIRE



Améliorer la qualité des eaux

- ◆ Séparateurs de graisses
- ◆ Séparateurs à hydrocarbures
- ◆ Unités de traitement des eaux pluviales
- ◆ Traitement des eaux usées

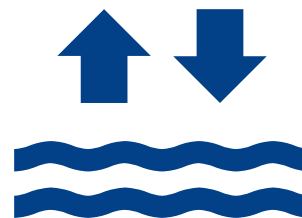

Réguler les eaux et sécuriser les réseaux

- ◆ Isolement et sécurisation des réseaux
- ◆ Régulation de débit
- ◆ Equipements de bassin
- ◆ Stockage



NOTRE OFFRE DE PRODUITS



Séparateurs à hydrocarbures



Séparateurs de graisses



Traitement des eaux pluviales



Assainissement



Isolement et sécurisation des réseaux



Régulation de débits

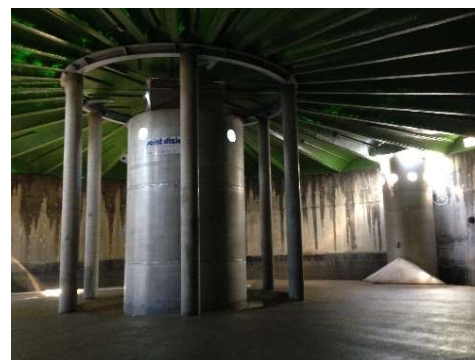

Equipements de bassins



Stockage



NOS DOMAINES D'APPLICATION



ACCOMPAGNEMENT COMPLET DE NOS CLIENTS

- Au-delà de son **expertise industrielle**, l'équipe de Saint Dizier Environnement s'engage pour vous accompagner dans différentes étapes de votre projet, de l'étude à la réalisation et le suivi dans le temps.

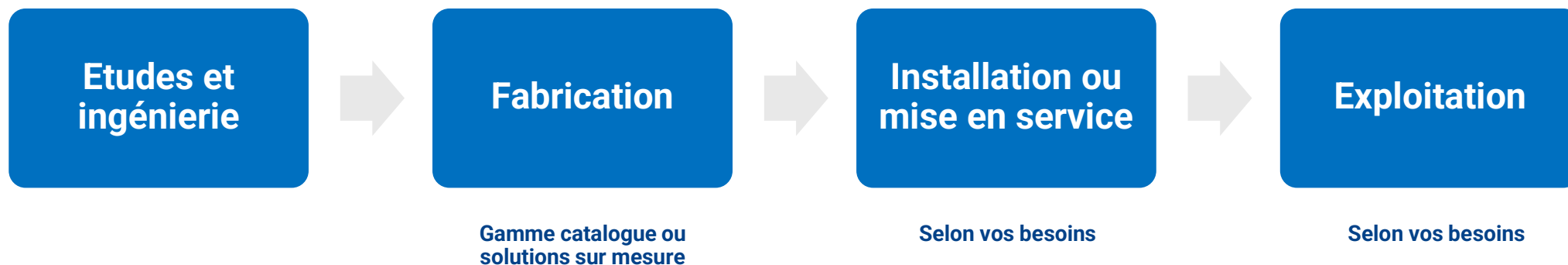

SITES DE PRODUCTION

- ◆ 2 sites de production basés en France
 - Gondecourt (59)
 - Bernis (30)

- ◆ Disponibilité de nombreux articles

- ◆ 4 matériaux pour la conception des ouvrages



Acier



Inox



Polyester



Polyéthylène

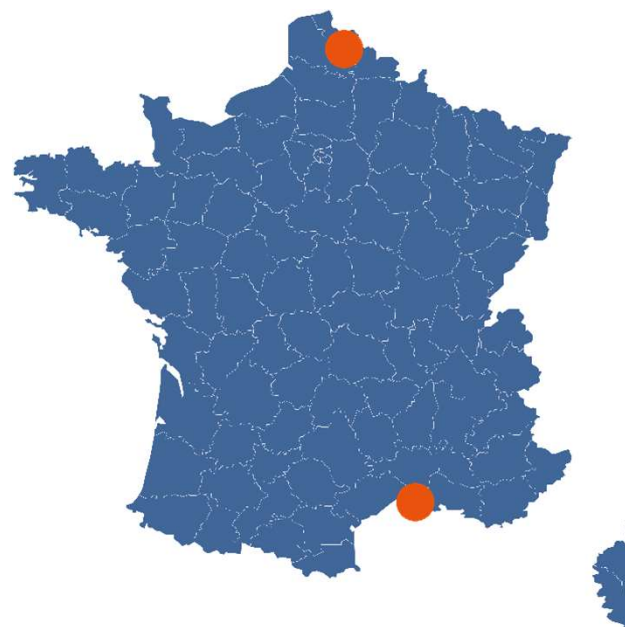

FABRIQUÉ
EN FRANCE



saint dizier
ENVIRONNEMENT
— Innovons pour que l'eau vive —



DES PROCESS QUALITÉ CERTIFIÉS

Marque NF

Une garantie de
fiabilité de nos
produits



- ✓ Conformité
- ✓ Contrôles et qualité
- ✓ Garantie et efficacité

Certification ISO 9001 : 2015

Une capacité à fournir un
produit et des services
conformes aux exigences
des clients et de la
réglementation



NOS ENGAGEMENTS POUR PROTÉGER L'ENVIRONNEMENT

- ◆ Des travaux d'isolation thermique : en 2022, nous nous sommes attachés à réhabiliter notre atelier de chaudronnerie de Gondecourt
- ◆ Un éclairage LED réalisé en 2018
- ◆ La récupération des eaux de toitures, afin de réaliser les essais d'étanchéité de nos produits et de mener des essais en R&D, depuis 10 ans.
- ◆ L'intégration en 2022 d'une résine PET sur nos produits polyester. Cette résine est produite à partir de bouteilles en plastique recyclées. Le ratio est de 1 kg de résine pour une quarantaine de bouteilles en plastique...
- ◆ La mise en place en 2024, d'un auvent de stockage équipés de panneaux solaires sur notre site de Gondecourt

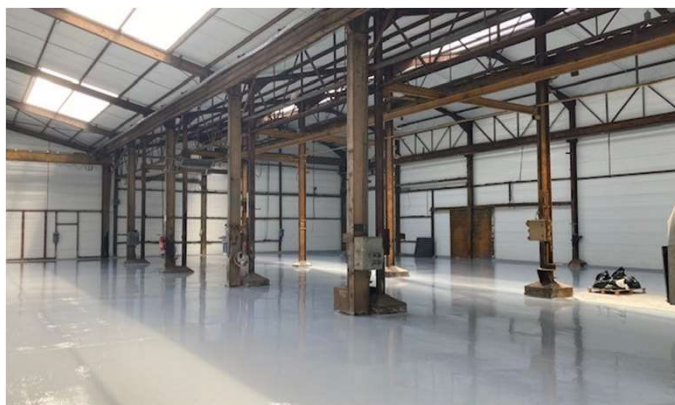

saint dizier
ENVIRONNEMENT
— Innovons pour que l'eau vive —

Le saviez-vous ?
1 kg de notre résine polyester c'est :

- > 40 bouteilles en plastique recyclées
- > 45% de carbonate, une charge naturelle
- > 100% made in France (Nîmes)



OFFRE PRODUITS : DOUBLE APPROCHE SELON VOS BESOINS

Produits catalogue

- ◆ Des réponses standardisées et optimisées
- ◆ Des outils en ligne développés pour faciliter l'accès aux produits

- Outils de dimensionnement
- Formulaires d'étude de projet



Sur notre
site web

Solutions sur mesure

- ◆ Une analyse spécifique des problématiques techniques
- ◆ Une réponse sur mesure selon l'attente du client
- Une réponse personnalisée
- Des ouvrages ou filières sur-mesure
- Des projets clés en main



PRODUITS DE PRÉ-TRAITEMENT

OFFRE CATALOGUE

Débourbeurs séparateurs à hydrocarbures



CE
EN 858

- ◆ Station-service, aire de lavage
- ◆ Parking, voirie
- ◆ Industrie

Débourbeurs séparateurs de graisses

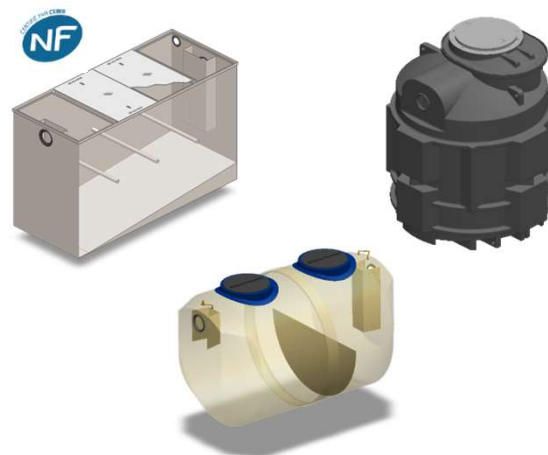

CE
EN 1825

- ◆ Restauration, hôtellerie
- ◆ Commerce alimentaire (boulangeries, poissonneries...)
- ◆ Industrie agro-alimentaire



TRAITEMENT DES EAUX PLUVIALES

OFFRE CATALOGUE

Eaux pluviales urbaines: décanteur - dépollueur

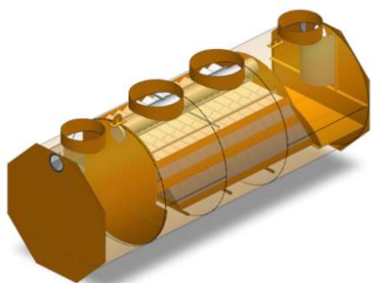

- ◆ Parking, routes et autoroute
- ◆ Industrie
- ◆ Centre de recyclage
- ◆ Zone portuaire, aéroport

Traitement à la source des eaux pluviales

Avant rejet ou infiltration

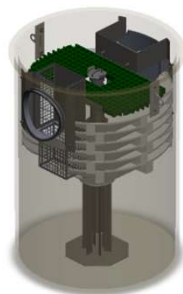

Eaux de carénage : unités de traitement et de filtration

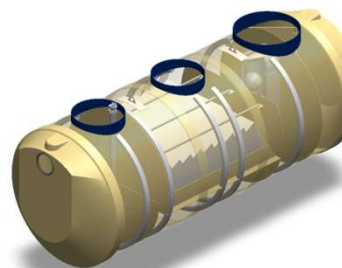

TRAITEMENT DES EAUX USÉES

OFFRE CATALOGUE

Microstations d'épuration

- ◆ Camping, gîte
- ◆ Hôtellerie
- ◆ Résidentiel (hameau...)

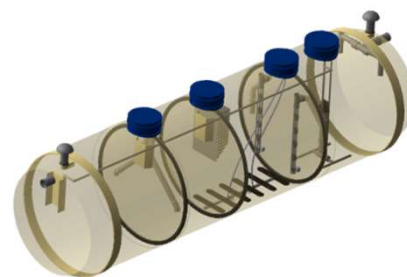

ISOLEMENT ET SÉCURISATION DES RÉSEAUX

OFFRE CATALOGUE



saint dizier
ENVIRONNEMENT
— Innovons pour que l'eau vive —

Vannes manuelles
ou motorisées



Clapets
anti-retour



Siphons
coupe-feu

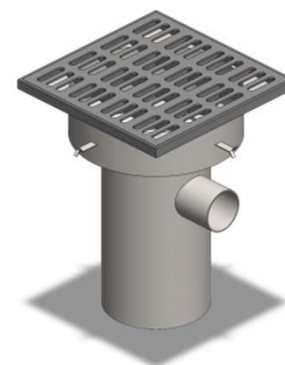

SIPHON COUPE-FEU

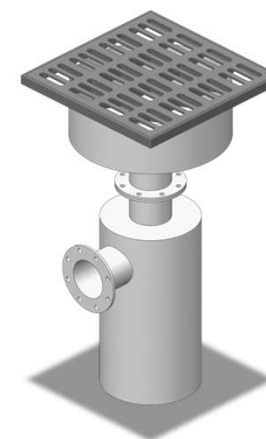
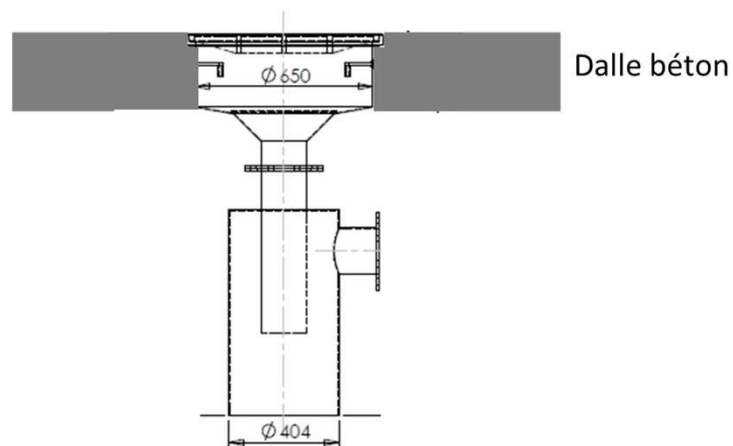

RÉGULATION DE DÉBITS

OFFRE CATALOGUE

Limiteurs de débit à
effet vortex



Régulateurs de
débit à flotteur

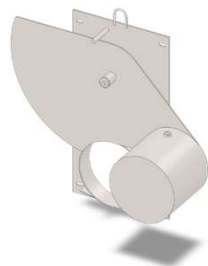

Ouvrages hydrauliques :
DO à débit régulé

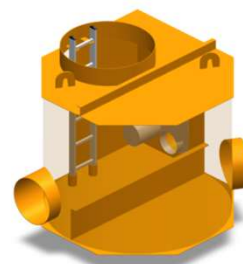

STOCKAGE, RINÇAGE DE BASSINS

OFFRE CATALOGUE

Cuves de stockage



Système de rinçage sous vide de bassin EU

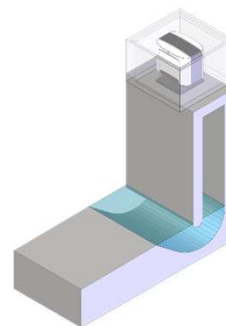

NOS INNOVATIONS OFFRE CATALOGUE

Kalio®

Innovant et économique

Prétraitement et stockage :

- ◆ Séparateur de graisses
- ◆ Séparateur à hydrocarbures
- ◆ Débourbeur
- ◆ Cuve de stockage

FABRIQUÉ
EN FRANCE 

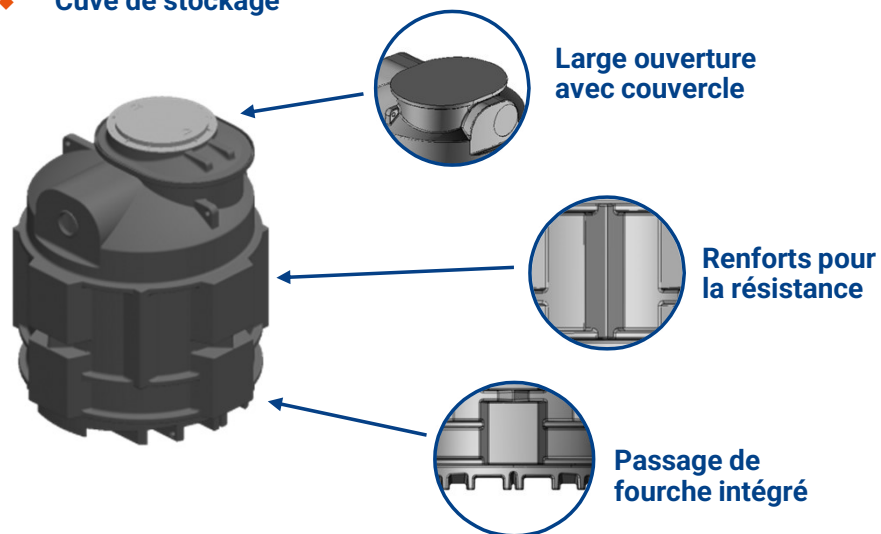

G-Recup

Séparation et valorisation
des graisses

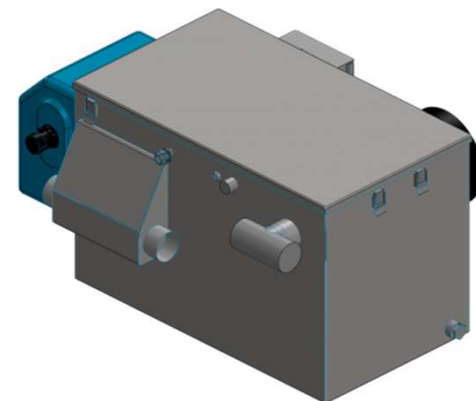

- ◆ Séparateur de graisses compact pour bac à plonge
- ◆ Bac à huile extractible permettant leur valorisation
- ◆ Fonctionnement automatique
- ◆ Durabilité (fabriqué en inox)

NOTRE APPROCHE « SOLUTION » SUR MESURE POUR VOS PROJETS



- ✓ Etude de faisabilité
- ✓ Conception sur mesure
- ✓ Fabrication dans nos ateliers
- ✓ Livraison sur chantier
- ✓ Installation (selon vos besoins)
- ✓ Suivi adapté



NOS SERVICES : ÉQUIPE COMMERCIALE

- Une équipe commerciale et technique pour les grands projets et l'export

H Péchon : +33619976190
hpechon@sden.fr

Export : 01 46 04 77 98
export@sden.fr

- Une équipe commerciale mobilisée sur l'ensemble du territoire national

Nord : 03 28 55 25 12
nord@sden.fr

Sud-Ouest : 04 66 74 19 10
sudouest@sden.fr

Est : 03 28 55 25 12
est@sden.fr

Rhône-Alpes : 04 66 74 19 14
rhonealpes@sden.fr

Ile de France : 03 28 55 35 86
idf@sden.fr

PACA Corse : 03 62 09 19 81
pacacorse@sden.fr

Ouest : 04 66 74 19 10
ouest@sden.fr

Occitanie : 03 62 09 19 81
occitanie@sden.fr

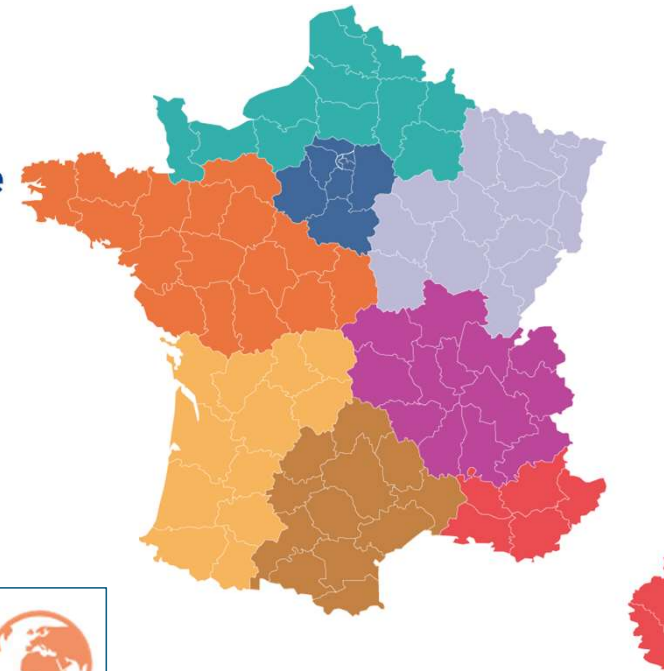

saint dizier
ENVIRONNEMENT
— Innovons pour que l'eau vive —





saint dizier
E N V I R O N N E M E N T
— *Innovons pour que l'eau vive* —

Merci pour votre attention